

Dell™ 5100MP-projector

Gebbruikershandleiding

Opmerkingen, mededelingen en waarschuwingen



OPMERKING: Een OPMERKING bevat belangrijke informatie die u helpt beter gebruik te maken van uw projector.



MEDEDELING: Een MEDEDELING geeft potentiële schade aan de hardware of het verlies van gegevens aan en vertelt u hoe u het probleem kunt vermijden.



WAARSCHUWING: Een WAARSCHUWING geeft een potentieel gevaar voor eigendomsschade, persoonlijk letsel of overlijden aan.

De informatie in dit document is onderhevig aan wijzigingen zonder voorafgaande kennisgeving.

© 2007-2008 Dell Inc. Alle rechten voorbehouden.

Reproductie op elke willekeurige manier zonder de schriftelijke goedkeuring van Dell Inc. is strikt verboden.

Handelsmerken die in deze tekst zijn gebruikt: *Dell* en het *DELL*-logo zijn handelsmerken van Dell Inc.; *DLP* en het *DLP*[®]-logo zijn handelsmerken van Texas Instruments; *Microsoft* en *Windows* zijn handelsmerken of gedeponeerde handelsmerken van Microsoft Corporation in de Verenigde Staten en/of andere landen.

Andere merken en handelsbenamingen kunnen in dit document worden gebruikt om te verwijzen naar de entiteiten die het recht op de merken en namen of op hun producten opeisen. Dell Inc. wijst alle eigendomsbelangen af van merken en merknamen, behalve zijn eigen merken en merknamen.

Mei 2008 Rev. A01

Inhoudsopgave

1	Uw Dell-projector	6
	Over uw projector	7
2	Uw projector aansluiten	8
	Aansluiten op een computer	9
	Een computer aansluiten met een M1 naar D-sub/USB-kabel.	9
	Een computer aansluiten met een D-sub naar D-sub-kabel	10
	Aansluiten op een DVD-speler	11
	Een DVD-speler aansluiten met een M1 naar HDTV-kabel	11
	Een DVD-speler aansluiten met een D-sub naar YpbPr-kabel	11
	Een DVD-speler aansluiten met een RCA naar RCA-kabel	12
	Aansluiten op een DVD-speler met een S-videokabel	12
	Een DVD-speler aansluiten met een composietkabel	13
	Een DVD-speler aansluiten met een BNC naar VGA-kabel	13
	Professionele installatieopties: Installatie voor het besturen van het automatische scherm	14
	Installatie voor bekabelde RS232-afstandsbediening: Aansluiten op de PC	15

Aansluiting op een commerciële RS232-besturingsbox:	16
3 Uw projector gebruiken	17
De projector inschakelen	17
Uw projector uitschakelen	17
Het geprojecteerde beeld aanpassen	18
De projector verhogen	18
De projectorhoogte verlagen	18
De zoom en de focus van de projector aanpassen	19
De grootte van het projectiebeeld aanpassen	20
Het bedieningspaneel gebruiken	21
De afstandsbediening gebruiken	23
Het OSD (On-Screen Display, weergave op het scherm) gebruiken	26
Beeldinstellingen	26
Menu Audio	28
Menu Beheer	29
Menu Taal	31
Menu PIP-instellingen	31
Menu Netwerkinstellingen	32
Menu Standaardwaarden	33
Menu Computerbron	33
Menu Videobron	34
Aansluitingen voor RF leren	34
De projector beheren vanuit Webbeheer	37

4	Problemen met uw projector oplossen . .	43
	Zelfdiagnose voor video	46
	De lamp vervangen	46
5	Specificaties	48
	Contact opnemen met Dell	54
6	Bijlage: Woordenlijst	55

Uw Dell-projector

Uw projector wordt geleverd met alle onderstaande items. Controleer of u alle items hebt en neem contact op met Dell als er iets ontbreekt.

Inhoud verpakking

Voedingskabel 1,8 m (3 m in Noord- en Zuid-Amerika) M1 naar D-sub/USB-kabel 1,8 m

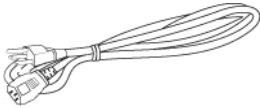

S-videokabel 2 m

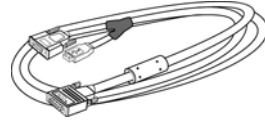

Composiet videokabel 1,8 m



RCA naar audio-kabel 1,8m



Minipin naar minipin-kabel 1,8 m



M1-A naar HDTV-kabel 1,8 m

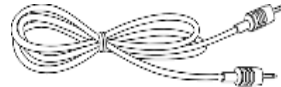

Afstandsbediening

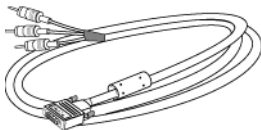

Inhoud verpakking (vervolg)

Documentatie

Batterijen (2)



Over uw projector

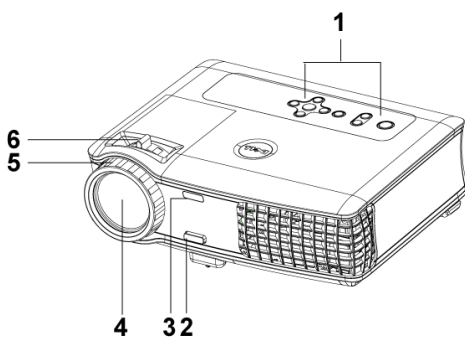

1	Bedieningspaneel
2	Regelknop voor voet
3	Zendontvanger op afstand
4	Lens
5	Lenskap
6	Scherpstelring
7	Zoomring

Uw projector aansluiten

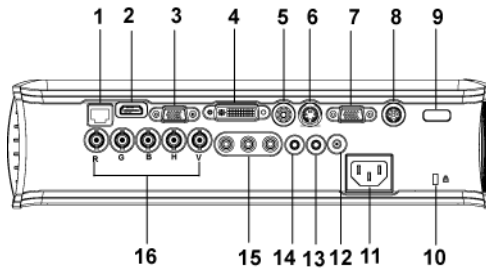

1	RJ45-netwerkaansluiting
2	HDMI-aansluiting
3	Aansluiting VGA-ingang
4	Aansluiting MI-ingangssignaal
5	Aansluiting video-ingang
6	Aansluiting S-video-ingang
7	Aansluiting VGA-uitgang
8	RS232-aansluiting
9	IR-ontvanger/ RF-zendontvanger
10	Kensington-vergrendelingsopening
11	Aansluiting voedingskabel
12	12 Volt gelijkstroomrelais
13	Aansluiting voor de audio-uitgang
14	Aansluiting voor de audio-ingang
15	Aansluiting component video-ingang
16	BNC-aansluiting

Aansluiten op een computer

Een computer aansluiten met een M1 naar D-sub/USB-kabel.

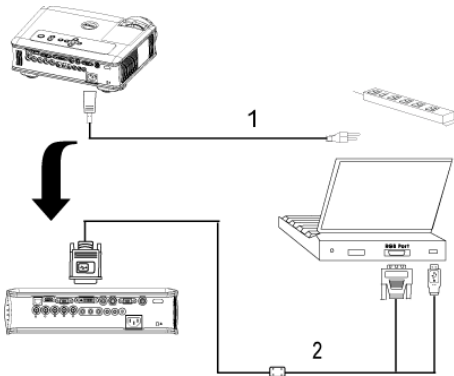

1	Voedingskabel
2	M1A naar D-sub/USB-kabel



OPMERKING: De USB-kabel kan niet worden aangesloten als de USB-dongle wordt gebruikt. Zie pagina 35 voor meer informatie over de aansluiting van de USB-dongle.

Een computer aansluiten met een D-sub naar D-sub-kabel

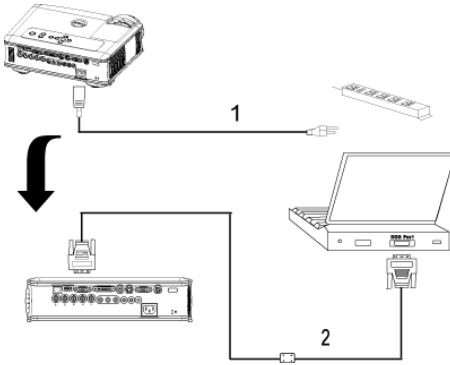

1	Voedingskabel
2	D-sub naar D-sub-kabel



OPMERKING: De USB-kabel kan niet worden aangesloten als de USB-dongle wordt gebruikt. Zie pagina 35 voor meer informatie over de aansluiting van de USB-dongle.

Aansluiten op een DVD-speler

Een DVD-speler aansluiten met een M1 naar HDTV-kabel

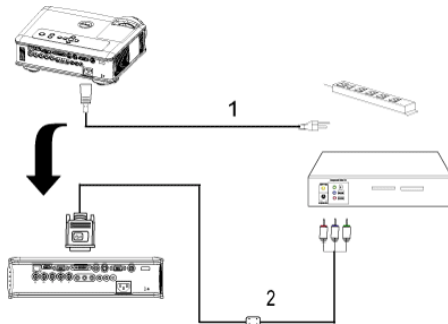

1	Voedingskabel
2	M1 naar HDTV-kabel

Een DVD-speler aansluiten met een D-sub naar YpbPr-kabel

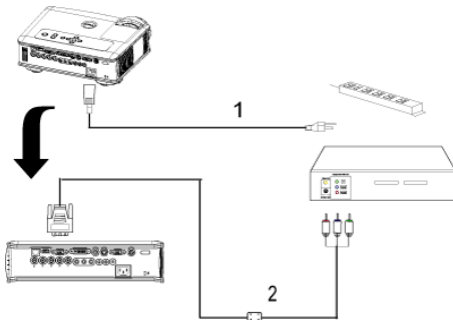

1	Voedingskabel
2	D-sub naar YPbPr-kabel



OPMERKING: De D-sub naar YPbPr-kabel wordt niet geleverd door Dell. Raadpleeg een professionele installateur voor het aanschaffen van de kabel.

Een DVD-speler aansluiten met een RCA naar RCA-kabel

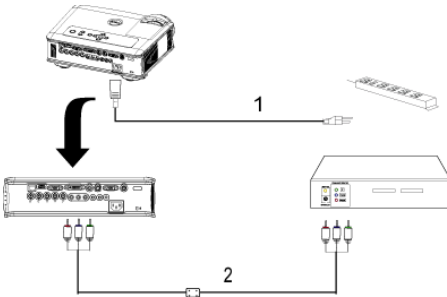

1	Voedingskabel
2	RCA naar RCA component-kabel



OPMERKING: De RCA naar RCA-kabel wordt niet geleverd door Dell.
Raadpleeg een professionele installateur voor het aanschaffen van de kabel.

Aansluiten op een DVD-speler met een S-videokabel

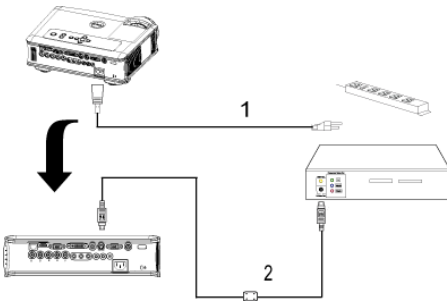

1	Voedingskabel
2	S-videokabel

Een DVD-speler aansluiten met een composietkabel

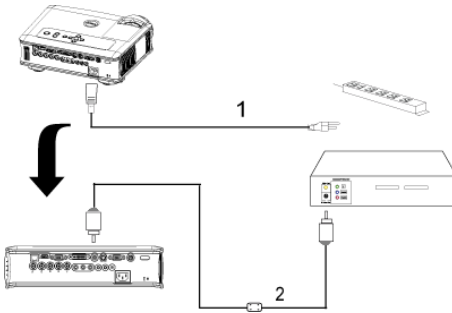

1	Voedingskabel
2	Composiet videokabel

Een DVD-speler aansluiten met een BNC naar VGA-kabel

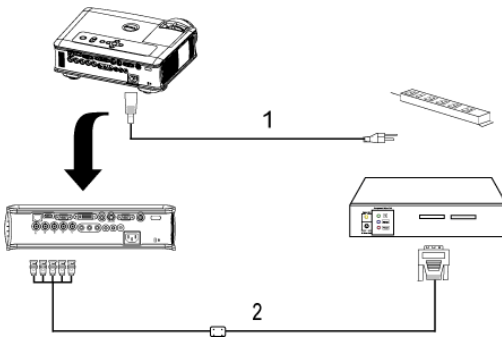

1	Voedingskabel
2	BNC naar VGA-kabel



OPMERKING: De BNC naar VGA-kabel wordt niet geleverd door Dell.
Raadpleeg een professionele installateur voor het aanschaffen van de kabel.

Professionele installatieopties: Installatie voor het besturen van het automatische scherm

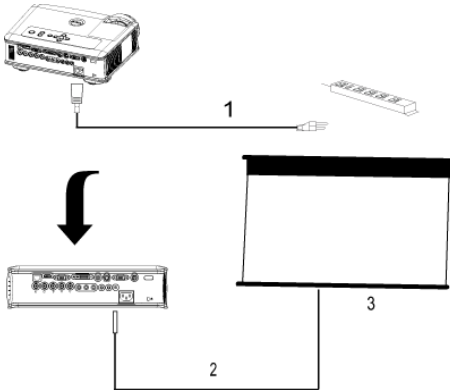

1	Voedingskabel
2	12V gelijkstroomstekker
3	Automatisch scherm:



OPMERKING: Gebruik een 12V gelijkstroomstekker met afmetingen 1,7mm (ID) x 4,00mm (DD) x 9,5 mm (schacht) om het automatische scherm met de projector te verbinden.

12V gelijkstroomstekker



Installatie voor bekabelde RS232-afstandsbediening: Aansluiten op de PC

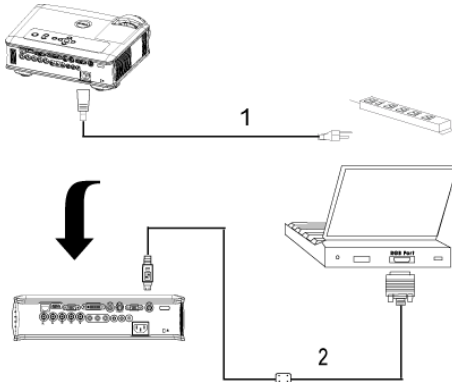

1	Voedingskabel
2	RS232-kabel



OPMERKING: De RS232-kabel wordt niet geleverd door Dell. Raadpleeg een professionele installateur voor het aanschaffen van de kabel.

Aansluiting op een commerciële RS232-besturingsbox:

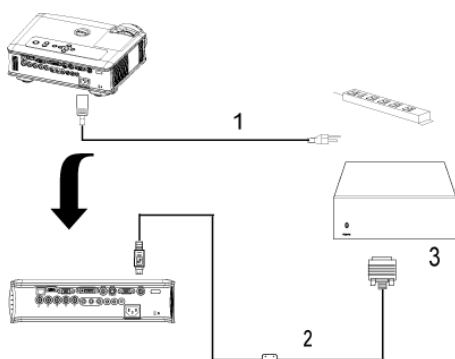

1	Voedingskabel
2	RS232-kabel
3	Commerciële RS232-besturingsbox



OPMERKING: De RS232-kabel wordt niet geleverd door Dell. Raadpleeg een professionele installateur voor het aanschaffen van de kabel.

Uw projector gebruiken

De projector inschakelen

 **OPMERKING:** Schakel de projector in voordat u de bron inschakelt. De voedingsknop knippert blauw tot u erop drukt.

- 1 Verwijder de lenskap.
- 2 Sluit de voedingskabel en de juiste signaalkabels aan. Zie pagina 8 voor meer informatie over het aansluiten van de projector.
- 3 Druk op de voedingsknop (zie pagina 21 voor de locatie van de voedingsknop). Het Dell-logo wordt gedurende 30 seconden weergegeven.
- 4 Schakel uw bron in (bijvoorbeeld uw computer of DVD-speler). De projector detecteert uw bron automatisch.

Als het bericht *Searching for signal...* (Bezig met zoeken naar signaal) op het scherm verschijnt, controleer dan of de correcte kabels stevig zijn aangesloten.

Als er meerdere bronnen zijn aangesloten op de projector, druk dan op de knop **Bron** op de afstandsbediening of het bedieningspaneel om de gewenste bron te selecteren.

Uw projector uitschakelen

 **MEDEDELING:** Koppel de projector nooit los voordat u het toestel correct hebt afgesloten, zoals beschreven in de volgende procedure.

- 1 Druk op de voedingsknop.
- 2 Druk opnieuw op de voedingsknop. De koelventilatoren blijven nog 90 seconden werken en schakelen dan over naar de stand-bystand.
- 3 Om de projector snel uit te schakelen, drukt u op de voedingsknop terwijl de koelventilators van de projector nog draaien.

 **OPMERKING:** Wacht 60 seconden voordat u de projector opnieuw inschakelt om de interne temperatuur de tijd te geven te stabiliseren.

- 4 Haal het netsnoer uit het stopcontact.



OPMERKING: Als u de voedingsknop indrukt terwijl de projector is ingeschakeld, verschijnt het bericht 'Power Off the Lamp?' (Lamp uitschakelen?) op het scherm. Om het bericht te wissen drukt u op een willekeurige knop op het bedieningspaneel of negeert u het bericht. Het bericht verdwijnt na 5 seconden.

Het geprojecteerde beeld aanpassen

De projector verhogen

- 1 Druk op de knop voor de regelbare voet.
- 2 Verhoog de projector naar de gewenste weergavehoek en laat vervolgens de knop los om de voet in deze positie te vergrendelen.
- 3 Gebruik het wiel voor het regelen van de kantelhoek om de weergavehoek fijn af te stellen.

De projectorhoogte verlagen

- 1 Druk op de knop voor de regelbare voet.
- 2 Verlaag de projector en laat vervolgens de knop los om de voet in deze positie te vergrendelen.

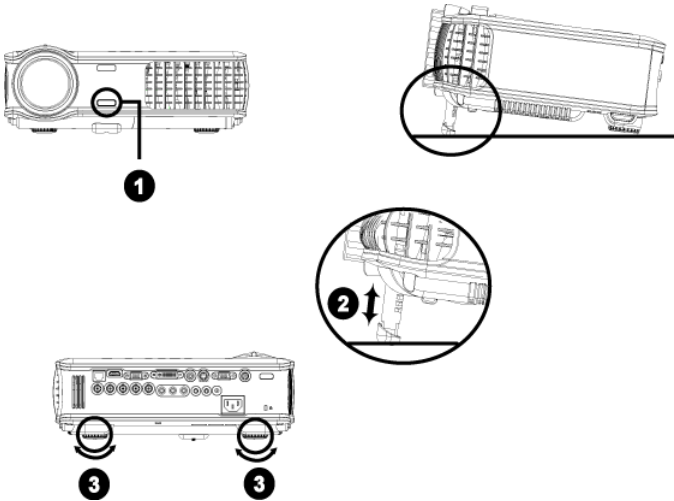

1	Regelknop voor voet
2	Afstelbare voet
3	Regelwiel voor kantelhoek

De zoom en de focus van de projector aanpassen

! **WAARSCHUWING:** Om schade aan de projector te voorkomen, dient u te controleren of de zoomlens en de afstelvoet volledig zijn ingetrokken voordat u de projector verplaatst of voordat u de projector in zijn draagkoffer stopt.

- 1 Draai het zoomwiel om in en uit te zoomen.
- 2 Draai de scherpstelring tot het beeld duidelijk leesbaar is. De projector kan scherpstellen op een afstand van 1,5 tot 12 m.

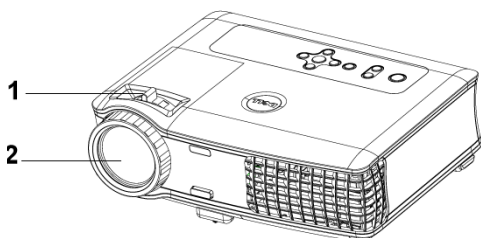

1	Zoomring
2	Scherpstelring

De grootte van het projectiebeeld aanpassen

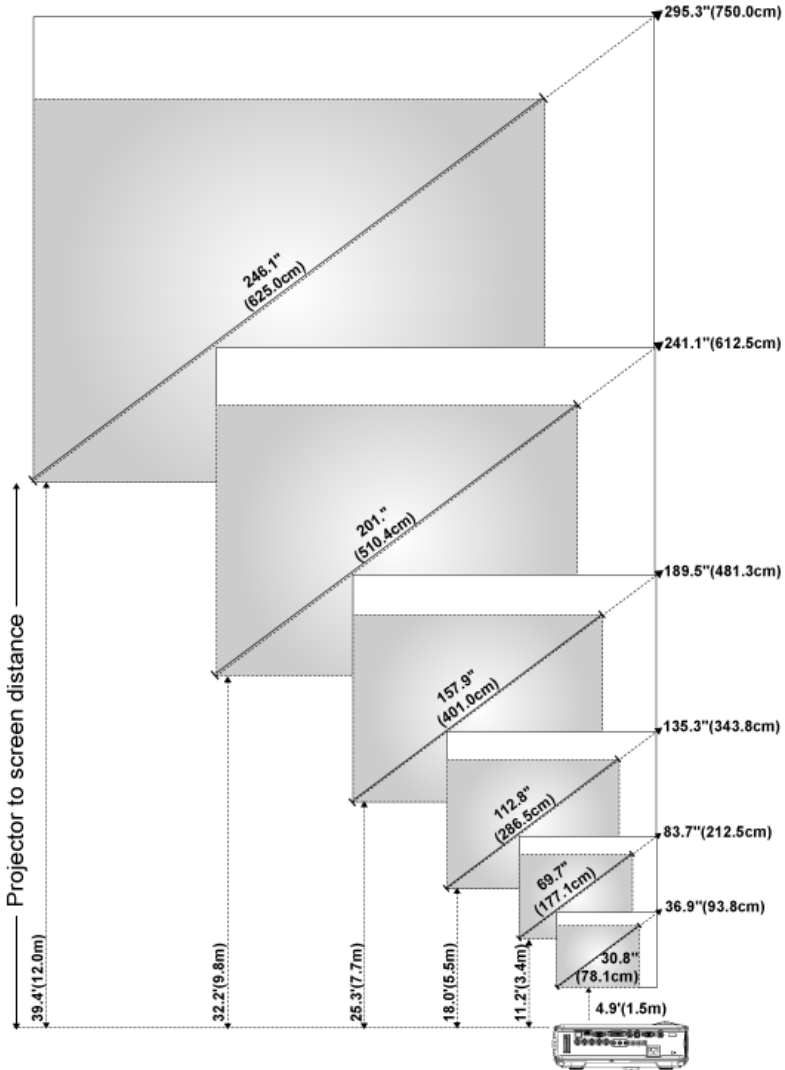

Scherm (diagonaal)	Max.	36,9" (93,8 cm)	83,7" (212,5 cm)	135,3" (343,8 cm)	189,5" (481,3 cm)	612,5 cm	750,0 cm
	Min.	30,8" (78,1 cm)	69,7" (177,1 cm)	112,8" (286,5 cm)	157,9" (401,0 cm)	510,4 cm	625,0 cm
Schermgrootte	Max. (BxH)	29,5 X 22,1 inch	66,9 X 50,2 inch	108,3 X 81,2 inch	151,6 X 113,7 inch	192,9 X 144,7 inch	236,2 X 177,2 inch
		(75 cm X 56,3 cm)	(170,0 cm X 127,5 cm)	(275,0 cm X 206,3 cm)	(385,0 cm X 288,8 cm)	(490,0 cm X 367,5 cm)	(600,0 cm X 450,0 cm)
	Min. (BxH)	24,6 X 18,5 inch	55,8 X 41,8 inch	90,2 X 67,7 inch	126,3 X 94,7 inch	160,8 X 120,6 inch	196,9 X 147,6 inch
		(62,5 cm X 46,9 cm)	(141,7 cm X 106,3 cm)	(229,2 cm X 171,9 cm)	(320,8 cm X 240,6 cm)	(408,3 cm X 306,3 cm)	(500,0 cm X 375,0 cm)
Afstand		1,5 m (4,9")	3,4 m (11,2 inch)	5,5 m (18,0 inch)	7,7 m (25,3 inch)	9,8 m (32,2 inch)	12,0 m (39,4 inch)

* Deze grafiek is uitsluitend bedoeld als referentie voor de gebruikers.

Het bedieningspaneel gebruiken

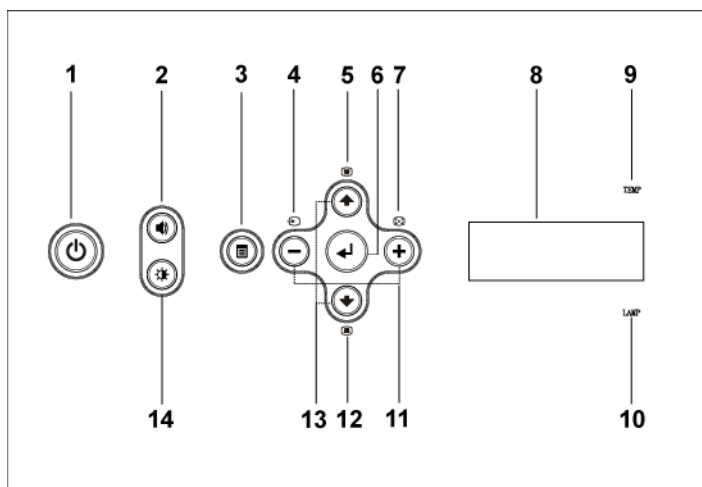

- | | | |
|---|----------------|---|
| 1 | Voeding | Schakel de projector in en uit. Zie pagina 17 voor meer informatie. |
| 2 | Volumeregeling | Druk hierop om de volumeregeling te activeren en druk vervolgens op of om het volume te verhogen of te verlagen. |
| 3 | Menu | Druk hierop om het OSD te activeren. Gebruik de richtingstoetsen en de knop Menu om te navigeren door het OSD. |

4	Bron	Druk hierop om te schakelen tussen de bronnen S-video, Composietvideo, M1-D, D-sub, BNC, Component, HDMI en M1 wanneer er meer bronnen zijn aangesloten op de projector.
5	Trapeziumcorrectie	Druk hierop om de beeldvervorming aan te passen die door het kantelen van de projector wordt veroorzaakt. (± 20 graden)
6	Enter	Druk hierop om de selectie van het item te bevestigen.
7	Automatisch aanpassen (Auto adjust)	Druk hierop om de projector te synchroniseren met de invoerbron. Automatisch aanpassen (Auto adjust) werkt niet als het OSD (On-Screen Display) wordt weergegeven.
8	LCD-statusscherm	LCD-scherm voor real-time weergave van de projectorstatus.
9	Waarschuwinglampje voor TEMP	<ul style="list-style-type: none"> Als het lampje voor TEMP oranje blijft, is de projector oververhit. Het scherm wordt automatisch uitgeschakeld. Schakel het scherm opnieuw in nadat de projector is afgekoeld. Neem contact op met Dell als het probleem zich blijft voordoen. Als het lampje voor TEMP oranje knippert, betekent dit dat een projectorventilator defect is en wordt de projector automatisch afgesloten. Neem contact op met Dell als het probleem zich blijft voordoen.
10	Waarschuwinglampje voor LAMP	Als het lampje voor LAMP oranje blijft, dient u de lamp te vervangen.
11	De knoppen \ominus en \oplus	Druk hierop om de OSD-instelling aan te passen.
12	Trapeziumcorrectie	Druk hierop om de beeldvervorming aan te passen die door het kantelen van de projector wordt veroorzaakt. (± 20 graden)
13	Omhoog \uparrow en \downarrow Omlaag	Druk hierop om de OSD-items te selecteren.
14	Regeling helderheid en contrast	Druk hierop om de regeling voor helderheid en contrast in te schakelen, druk vervolgens op \uparrow of \downarrow om helderheid of contrast te activeren en druk ten slotte op de knop \ominus of \oplus om de waarde bij te stellen.

De afstandsbediening gebruiken

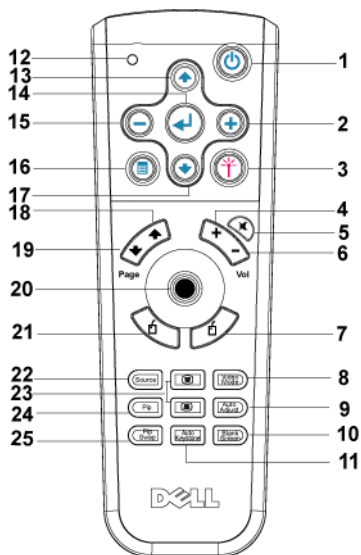

1	Voeding	Schakel de projector in en uit. Zie pagina 17 voor meer informatie.
2	+	Druk hierop om de OSD-instelling aan te passen.
3	Laser	Richt de afstandsbediening op het scherm en houd de knop Laser ingedrukt om het laserlicht te activeren.
4	Volume +	Druk hierop om het volume te verhogen.
5	Dempen	Druk hierop om het geluid van de luidspreker van de projector te dempen of weer te geven.
6	Volume -	Druk hierop om het volume te verlagen.
7	Met rechtermuisknop klikken	Met de rechtermuisknop klikken.

8	Videomodus	De Dell 5100MP-microprojector heeft vooraf ingestelde configuraties die zijn geoptimaliseerd om informatie (PC-afbeeldingen) of video (bijvoorbeeld films of spelletjes) weer te geven. Druk op de knop Videomodus om te schakelen tussen de PC-modus , Filmmodus , Spelmodus , sRGB en Gebruikersmodus (de gebruiker kan in deze modus de voorkeursinstellingen configureren en opslaan). Als u eenmaal op de knop Videomodus drukt, wordt de huidige weergavemodus weergegeven. Als u opnieuw op de knop Videomodus drukt, schakelt u tussen de verschillende modi.
9	Automatisch aanpassen (Auto adjust)	Druk hierop om de projector te synchroniseren met de invoerbron. Automatisch aanpassen (Auto adjust) werkt niet als het OSD (On-Screen Display) wordt weergegeven.
10	Leeg scherm	Druk hierop om het beeld te verbergen. Druk opnieuw om de weergave van het beeld te hervatten.
11	Automatische trapeziumcorrectie	Druk hierop om de automatische correctie in te schakelen voor de beeldvervorming die door het kantelen van de projector wordt veroorzaakt.
12	LED-lampje	LED-indicator.
13	Knop Omhoog	Druk hierop om OSD-items te selecteren.
14	Knop Enter	Druk hierop om de selectie te bevestigen.
15	⊖	Druk hierop om de OSD-instelling aan te passen.
16	Menu	Druk hierop om het OSD te activeren.
17	Knop Omlaag	Druk hierop om OSD-items te selecteren.
18	Pagina ⬅	Druk hierop om naar de vorige pagina te gaan.
19	Pagina ➡	Druk hierop om naar de volgende pagina te gaan.
20	PC-/muisbediening	Met de PC-/muisbediening regelt u de muisbeweging. De muisfunctie wordt ingeschakeld via de M1-kabel die de computer en de projector met elkaar verbindt.
21	Met linkermuisknop klikken	Met de linkermuisknop klikken
22	Bron	Druk hierop om te schakelen tussen de analoge RGB-, digitale RGB-, composiet-, component-i-, S-video- en analoge YPbPr-bronnen.
23	Trapeziumcorrectie	Druk hierop om de beeldvervorming te corrigeren.
24	PIP	Druk op de knop PIP om het PIP-scherm in of uit te schakelen.

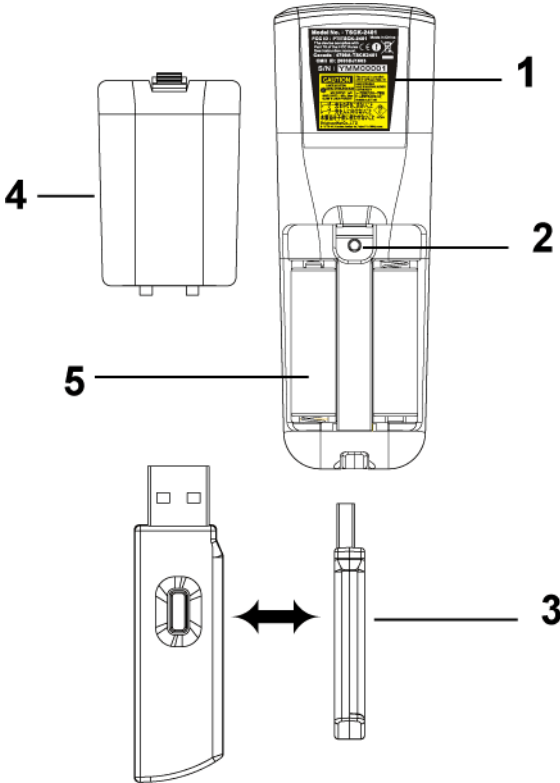



- | | | |
|---|----------------------------|---|
| 1 | Waarschuwing voor de laser | De afstandsbediening is voorzien van een Klasse II-laser die laserstraling uitzendt. Kijk niet direct in het licht van de laser en richt het laserlicht niet op de ogen van andere personen om letsel te vermijden. |
| 2 | Knop Programma | U start de leermodus op de afstandsbediening voor het schakelen van het RF-uitzendingkanaal door op de knop Prgm te drukken. |

3	Draadloze USB-muisdongle	Het draadloze USB-apparaat voor de besturing van de muis van PC of notebook via de afstandsbediening.
4	Klep van de afstandsbediening	De achterklep van de afstandsbediening.
5	Batterijruimte	De ruimte waarin de batterij wordt geplaatst.

Het OSD (On-Screen Display, weergave op het scherm) gebruiken

De projector beschikt over een meertalig OSD (On Screen Display) dat kan worden weergegeven met of zonder aanwezige invoerbron.

Druk in het hoofdmenu op  of  om door de tabbladen te navigeren. Druk op de knop Enter op het bedieningspaneel of de afstandsbediening om een submenu te selecteren.

Druk in het submenu op  of  om een selectie te maken. Wanneer een item wordt geselecteerd, verandert de kleur van het item in donkerblauw. Gebruik  of  op het bedieningspaneel of de afstandsbediening om de aanpassingen aan een instelling uit te voeren.

Als u wilt teruggaan naar het vorige scherm, gaat u naar het tabblad Terug en drukt u op de knop Enter op het bedieningspaneel of de afstandsbediening.

Om het OSD af te sluiten, gaat u naar het tabblad Afsluiten en drukt u op de knop Enter op het bedieningspaneel of de afstandsbediening.

Beeldinstellingen





HELDERHEID—Gebruik \ominus en \oplus om de helderheid van het beeld aan te passen.

CONTRAST—Gebruik \ominus en \oplus om het verschil tussen de helderste en donkerste gedeelten van het beeld te regelen. Als u het contrast aanpast, wordt de hoeveelheid zwart en wit in het beeld gewijzigd.

KLEURTEMP.—Hiermee kunt u de kleurtemperatuur aanpassen. Hoe hoger de temperatuur, des te blauwer het scherm lijkt en hoe lager de temperatuur, des te roder het scherm lijkt. De gebruikersmodus activeert de waarden in het menu Kleurinstelling.

GEBRUIKERSKLEUREN—In deze modus kunt u de kleurinstellingen voor rood, groen en blauw handmatig aanpassen. Als u deze waarden wijzigt, zal de kleurtemperatuur automatisch worden gewijzigd in de instelling Gebruiker. Druk op **Gebruikerkleur** en ga naar het menu **Kleurinstelling**.

V. KEYSTONE—Hiermee kunt u de beeldvervorming aanpassen die wordt veroorzaakt door de kanteling van de projector.

H. KEYSTONE—Hiermee kunt u de beeldvervorming aanpassen die door het kantelen van de projector wordt veroorzaakt.

AUTOM. TRAPEZIUM—Selecteer **Aan** om de automatische correctie in te schakelen voor de verticale beeldvervorming die door het kantelen van de projector wordt veroorzaakt. Selecteer **Uit** om de automatische correctie uit te schakelen.

HALFAUTOMATISCHE KEYSTONE—Selecteer **Aan** en druk op **Enter** om de halfautomatische trapeziumcorrectie voor beeldvervorming te activeren. Er is een specifiek beeldpatroon aanwezig op het scherm zodra het is geactiveerd. Volg de onderstaande instructies om de instellingen vervolgens te voltooien.

- Pas de geprojecteerde beeldweergave aan zodat deze een geschikte locatie inneemt op het scherm.
- Kies een hoek met de knoppen omhoog, omlaag, links of rechts en druk op **Enter** om de trapeziumcorrectiewijze in te voeren.
- Verplaats de hoek met de knop omhoog, omlaag, links of rechts en druk op **Enter** om te bevestigen.

ZOOM—Druk op \oplus om een beeld maximaal tienmaal te vergroten op het projectiescherm en druk op \ominus om het ingezoomde beeld te verkleinen.

BREEDTEVERHOUDING—Selecteer een breedteverhouding om de weergave van het beeld aan te passen.

- **1:1**— Het beeld van de invoerbron wordt weergegeven zonder enige schaling. Gebruik de breedte-hoogteverhouding 1:1 als u een van de volgende items gebruikt:

- VGA-kabel en een computer met een resolutie die lager is dan SXGA+ (1400 x 1050)
 - Componentkabel (720p, 576i/p, 480i/p)
 - S-videokabel
 - Composietkabel
 - **16:9**— Het beeld van de invoerbron wordt geschaald om het aan te passen aan de breedte van het scherm.
 - **4:3** – Het beeld van de invoerbron wordt geschaald om het aan te passen aan het scherm.
- Gebruik de breedte-hoogteverhouding 16:9 of 4:3 als u een van de volgende items gebruikt:
- Computer met een resolutie die hoger is dan SXGA+
 - Componentkabel (1080i/p)

VIDEOMODUS—Selecteer een modus om het beeld op het scherm te optimaliseren op basis van het gebruik van de projector. **Video**, **Spel**, **PC**, **sRGB** (biedt een nauwkeurigere beeldweergave) en **Gebr** (stel uw voorkeursinstellingen in). Als u de instellingen voor **Witbalans** of **Degamma** aanpast, schakelt de projector automatisch over op **Gebruiker**.

WITBALANS—Stel de waarde in op 0 om de reproductie van de kleur te maximaliseren en op 10 om de helderheid te maximaliseren.

DEGAMMA—Pas de waarde aan van 1 tot 4 om de kleurprestaties van het scherm te wijzigen. De standaardinstelling is 3.

Menu Audio



VOLUME. Druk op \ominus om het volume te verlagen en op \oplus om het te verhogen.

HOGE TONEN. Hiermee regelt u de hogere frequenties van de audiobron. Druk op \ominus voor minder hoge tonen en druk op \oplus voor meer hoge tonen.

BAS. Regel de lagere frequenties van uw audiobron. Druk op \ominus voor minder bas en druk op \oplus voor meer bas.

DEMPEN. Hiermee kunt u het volume dempen.

AUDIOBRON. Selecteer **HDMI** voor de HDMI-uitvoerbron en selecteer **Audio** voor de audio-uitvoerbron.

Menu Beheer



MENU LOCATIE—Selecteert de locatie van het OSD op het scherm.

PROJECTIEMODUS—Selecteer de manier waarop het beeld wordt weergegeven:

- Projectie vooraan-bureau (standaard).
- Projectie achteraan-bureau: het beeld wordt omgedraaid zodat u kunt projecteren vanachter een doorzichtig scherm.
- Projectie vooraan-plafondmontage: het beeld wordt ondersteboven gedraaid voor projectie vanaf een aan het plafond gemonteerde projector.
- Projectie achteraan-plafondmontage: het beeld wordt achterstevoren en ondersteboven gekeerd. U kunt projecteren vanachter een doorzichtig scherm met een projectie op het plafond.

SIGNAALTYPE—Laat het signaaltype RGB, YCbCR, YpbPr zien.

LAMPUREN—Geeft de werkuren weer sinds de timer van de lamp opnieuw is ingesteld.

LAMP OPN.INST.—Als u een nieuwe lamp hebt geïnstalleerd, selecteert u **Ja** om de lamptimer opnieuw in te stellen.

ENERGIEBESP.—Selecteer **Ja** om de vertragsduur voor de energiebesparing te selecteren. De vertragsduur is de duur die uw projector moet wachten terwijl er geen signaaluitvoer is. Na deze ingestelde duur gaat de projector over op de energiebesparingsmodus en wordt de lamp uitgeschakeld. De projector schakelt opnieuw in wanneer het toestel een invoersignaal detecteert of wanneer u op de voedingsknop drukt. Na twee uur wordt de projector volledig uitgeschakeld en moet u de voedingsknop indrukken om de projector opnieuw in te schakelen.

OSD-BLOKKEREN—Selecteer **Ja** om de **OSD-blokkeren** in te schakelen om het OSD-menu te verbergen. (U kunt ook de knop Menu op het bedieningspaneel 15 seconden ingedrukt houden.) Selecteer **Nee** om **OSD-blokkeren** uit te schakelen en het OSD-menu opnieuw weer te geven. (U kunt ook opnieuw de knop Menu gedurende 15 seconden ingedrukt houden.)

RF-KANAAL LEREN—Zie pagina 34.

ECO-MODUS—Selecteer **Aan** om de projector te gebruiken met een laag verbruik (250 watt) zodat de levensduur van de lamp mogelijk wordt verlengd, het toestel stiller werkt en de lichtuitvoer op het scherm wordt gedimd. Selecteer **Uit** om met een normaal stroomniveau te werken (300 watt).

AUTOM. BRON—Selecteer **Aan** (standaard) om de beschikbare invoersignalen automatisch te detecteren. Wanneer de projector is ingeschakeld en u op **Bron** drukt, zoekt de projector automatisch naar het volgende beschikbare invoersignaal. Selecteer **Uit** om het huidige invoersignaal te vergrendelen. Wanneer u **Uit** hebt geselecteerd en op **Bron** drukt, selecteert u het invoersignaal dat u wilt gebruiken.





OSD-TIMEOUT—Pas de uitgestelde tijd aan voor de **OSD-timeout**. De standaardinstelling is 30 seconden.

TESTPATROON—Selecteer **Aan** om het ingebouwde **testpatroon** te openen voor de zelftest van de scherpstelling en de resolutie.

Geef uw wachtwoord op

Wachtwoord (code 4 tekens): -

A	B	C	D	E	F	G	H	I	J
K	L	M	N	O	P	Q	R	S	T
U	V	W	X	Y	Z	0	1	2	3
4	5	6	7	8	9	←	Enter	Afsluiten	





Selecteren

Bevestigen

WACHTW. INSCHAK.—Selecteer **Aan** om één wachtwoord voor een persoon in te stellen. Selecteer **Uit** om de wachtwoordfunctie uit te schakelen.

WIJZIG WACHTWOORD—Druk hierop om het wachtwoord naar wens te wijzigen.

Menu Taal



Druk op  of  om de voorkeurstaal voor het OSD te selecteren.

Menu PIP-instellingen



 **OPMERKING 1:** PIP-beeld wordt alleen ingeschakeld wanneer beide onderstaande signaaltypen zijn aangesloten op de projector,

Type 1: S-video, composietvideo, MI-D en

Type 2: D-sub, BNC, Component, HDMI, MI.

 **OPMERKING 2:** Als u de weergaven op de voorgrond en achtergrond wisselt, is de grootte van het kleinste schermformaat van de voorgrondweergave afhankelijk van de verschillende combinaties van de signaalbronnen voor PIP.

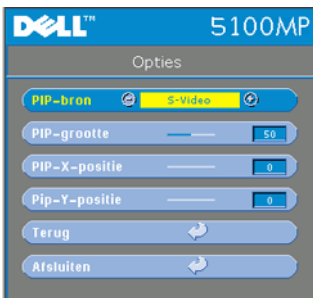

PIP-BEELD—Selecteer **Aan** om de opties te openen zodat u de volgende instellingen kunt selecteren. Selecteer **Uit** om de weergavefunctie beeld-in-beeld uit te schakelen.

PIP-BRON —Gebruik **PIP-bron** om de weergavebronnen voor de voorgrondweergave achter elkaar te bekijken. In de OSD-selectie kunt u de mogelijke PIP-bron kiezen. De huidige primaire invoerbron bepaalt welke bronnen beschikbaar zijn. Zie pagina 51 voor de mogelijke combinatie van de bronnen.

PIP-GROOTTE —Hiermee kunt u het

beeldformaat aanpassen voor de voorgrondweergave.

PIP-X-POSITIE —Hiermee kunt u de horizontale positie van het beeld van de PIP-weergave aanpassen.

PIP-Y-POSITIE —Hiermee kunt u de verticale positie van het beeld van de PIP-weergave aanpassen.

PBP-BEELD —Selecteer **Aan** om de weergavefunctie beeld-naast-beeld in te schakelen. Selecteer **Uit** om de weergavefunctie beeld-naast-beeld uit te schakelen.

Menu Netwerkinstellingen



DHCP —Selecteer **Aan** om automatisch een IP-adres te laten toewijzen aan de projector vanaf een **DHCP**-server. Selecteer **Uit** als u handmatig een IP-adres wilt toewijzen.

IP-ADRES—Druk op **Enter** om een IP-adres in te stellen. Druk op de knop links of rechts om de nummerpositie te selecteren of op omhoog of omlaag om het nummer te wijzigen.

SUBNETMASKER—Druk op **Enter** om een subnetmaskernummer in te stellen. Druk op de knop links of rechts om de nummerpositie te selecteren of op omhoog of omlaag om het nummer te wijzigen.

GATEWAY—Selecteer deze optie als u de standaardgateway van het netwerk waarop de projector is aangesloten, wilt instellen. Druk op de knop links of rechts om de nummerpositie te selecteren of op omhoog of

omlaag om het nummer te wijzigen.

DNS—Typ het IP-adres van de DNS-server in het netwerk waarop de projector is aangesloten. Er worden 12 cijfers gebruikt.

VERANDERING TOEPASSEN—Druk hierop om de instellingen te bevestigen.

NETWERKINSTELLING RESETTEN—Druk hierop om de standaardinstelling te kiezen.

Menu Standaardwaarden



STANDAARDWAARDEN—Selecteer **Ja** om de projector opnieuw in te stellen op de standaardwaarden. Bij het resetten worden zowel de instellingen van het computerbeeld als die van het videobeeld in de standaardwaarden hersteld.

Menu Computerbron

 **OPMERKING:** Dit menu is alleen beschikbaar wanneer het apparaat is aangesloten op een computer.

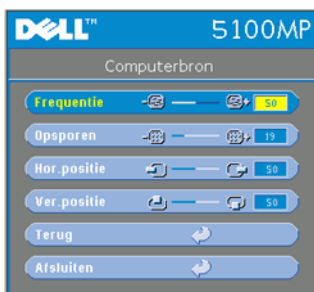

FREQUENTIE—Hiermee kunt u de klokfrequentie van de weergavegegevens aanpassen aan de frequentie van de grafische kaart van uw computer. Als u een verticale knipperende balk ziet, verkleint u met de functie **Frequentie** de balken tot een pictogram. Dit is een onnauwkeurige aanpassing.

OPSPOREN—Hiermee synchroniseert u de fase van het beeldscherm signaal met die van de grafische kaart. Als u een instabiel of flikkerend

beeld hebt, corrigeert u dit met de functie **Opsporen**. Dit is een nauwkeurige aanpassing.

 **OPMERKING:** Pas eerst de functie **Frequentie** aan en daarna de functie **Opsporen**.

HOR. POSITIE—Druk op ⊖ om de horizontale positie van het beeld naar links te verplaatsen en op ⊕ om de horizontale positie naar rechts te verplaatsen.

VER. POSITIE—Druk op ⊖ om de verticale positie van het beeld omlaag te verplaatsen en op ⊕ om de verticale positie van het beeld omhoog te verplaatsen.

Menu Videobron



OPMERKING: Dit menu is alleen beschikbaar wanneer er een S-video-, videospaak (composiet) is aangesloten.



VERZADIGING—Hiermee kunt u een videobron aanpassen van zwart-wit naar volledig verzadigde kleuren. Druk op \ominus om de hoeveelheid kleur in een afbeelding te verlagen en op \oplus om deze hoeveelheid te verhogen.

SCHERPTE—Druk op \ominus om de scherpte te verlagen en op \oplus om de scherpte te verhogen.

TINT—Druk op \ominus om de hoeveelheid groen in een afbeelding te verhogen en op \oplus om

de hoeveelheid rood in de afbeelding te verhogen.

Aansluitingen voor RF leren

Automatisch leren voor het wijzigen van het RF-kanaal tussen afstandsbediening en projector

- Schakel de projector in.
- Druk op de knop Menu op het bedieningspaneel en ga naar het menu **Beheer**--> **RF-kanaal leren**.
- Selecteer **Ja** met de bedieningsknoppen om de modus **Leren stand-by** te openen. De projector schakelt over naar de modus **Stand-by voor RF leren** en geeft het menu **RF leren** weer.
- Open het batterijklepje op de afstandsbediening en druk op de knop **Prgm** om de procedure **RF leren** voor de afstandsbediening en de projector te starten.

Terug naar standaardinstellingen voor het RF-kanaal



- Selecteer **Ja** in het menu **Instelling RF Leren** open vervolgens het menu **Standaardwaarden RF opnieuw instellen**. Selecteer **Opnieuw instellen naar standaardkanaal**, waarna de projector teruggaat naar het in de fabriek ingestelde standaardkanaal.
- Houd de knop **Prgm** op de afstandsbediening vijf seconden ingedrukt om de zender opnieuw in te stellen op het standaardkanaal.
- U kunt controleren of het opnieuw instellen op het standaardkanaal op beide apparaten is gelukt, wanneer u de projector bestuurt met de zender van de afstandsbediening.

Automatisch leren voor het wijzigen van het RF-kanaal tussen afstandsbediening en draadloze USB-dongle

Stap 1	Open de klep van de afstandsbediening.
Stap 2	Duw tegen de dongle.
Stap 3	Neem de dongle uit de afstandsbediening.
Stap 4	Plaats de dongle in de USB-poort van uw desktop- of notebookcomputer, zodat de dongle rood wordt weergegeven.
Stap 5	Druk op de LED-knop op de dongle. Deze zal vervolgens 13 seconden 'rood' knipperen.
Stap 6	Druk binnen 13 seconden op de knop Prgm aan de achterkant van de afstandsbediening om de procedure RF leren te starten. <ul style="list-style-type: none"> • Als de procedures slagen, blijft het LED-lampje van de dongle 'rood' en stopt het met knipperen. • U controleert de muisfunctie met behulp van de afstandsbediening. Zodra u dit hebt gedaan, geeft het LED-lampje van de dongle een 'groen' signaal.
Stap 7	Gebruik de afstandsbediening voor het beheer van uw desktop- of notebookcomputer.

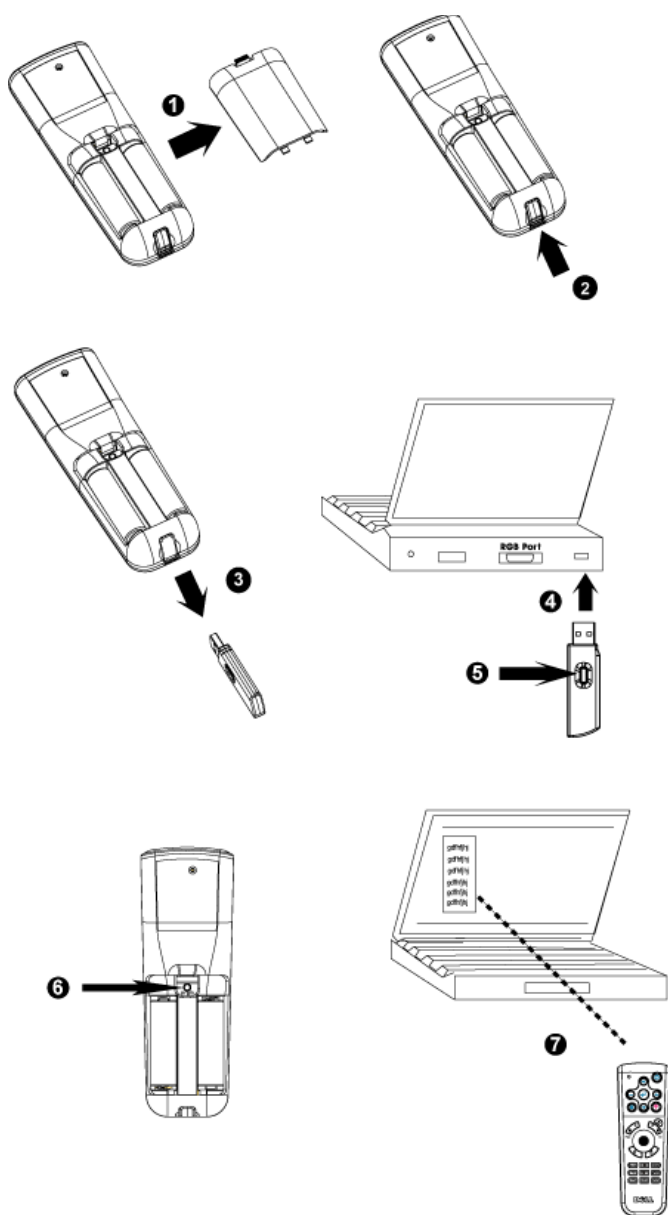

De projector beheren vanuit Webbeheer

De netwerkinstelling configureren

Als de projector is aangesloten op een netwerk, hebt u toegang tot de projector met een webbrowser wanneer u de netwerkinstelling (TCP/IP) hebt geconfigureerd. Als u de netwerkfunctie gebruikt, moet het IP-adres uniek zijn. Als u de netwerkinstelling wilt configureren, raadpleegt u Menu Netwerkinstellingen op pagina 32.

Webbeheer openen

Voer in Internet Explorer 5.0 of hoger of Netscape Navigator 7.0 of hoger het IP-adres in. Nu hebt u toegang tot **Webbeheer** en kunt u de projector vanaf afstand beheren.

Eigenschappen beheren

Introductiepagina

DELL™ 5100MP Web Management

Startpagina

Welkom bij DELL 5100MP Web Management.

Projectorinformatie

Groepsnaam: 5100MP
 Projectornaam: D12020
 Locatie:
 Contact:
 Status: Stand-by
 Lampuren: 0 u.
 Firmware versie: A0.60
 IP-adres: 192.168.4.50
 MAC-adres: 00:60:E9:01:2E:F4
 Beheerderswachtwoord: Uitschakelen

Taal

Dutch(Nederlands)

Hier worden de groepsnaam, de projectornaam, de locatie, de contactinformatie, de lampuren, de firmwareversie, het IP-adres, het MAC-adres en het beheerderswachtwoord weergegeven.

Netwerkinstelling

Zie het gedeelte over OSD op pagina 32.

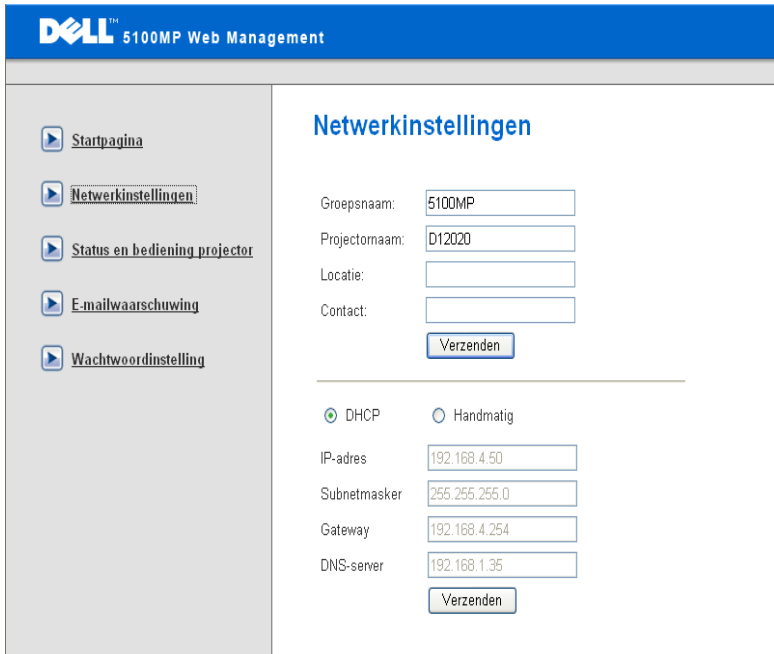

The screenshot shows the Dell 5100MP Web Management interface. The top navigation bar is blue with the Dell logo and '5100MP Web Management'. On the left, there is a sidebar with navigation links: 'Startpagina', 'Netwerkinstellingen' (highlighted), 'Status en bediening projector', 'E-mailwaarschuwing', and 'Wachtwoordinstelling'. The main content area is titled 'Netwerkinstellingen' and contains the following fields and options:

- Groepsnaam:
- Projectornaam:
- Locatie:
- Contact:
-
- DHCP Handmatig
- IP-adres:
- Subnetmasker:
- Gateway:
- DNS-server:
-

- Geef op dit tabblad de informatie op voor de groepsnaam, de projectornaam, de locatie en de contactinformatie en druk op **Verzenden** om de instellingen te bevestigen.
- Kies **DHCP** om automatisch een IP-adres te laten toewijzen aan de projector vanaf een **DHCP**-server, of **Handmatig** als u handmatig een IP-adres wilt toewijzen.

Status en bediening projector

De werking is gelijk aan die van het OSD.

DELL™ 5100MP Web Management

- [▶ Startpagina](#)
- [▶ Netwerkinstellingen](#)
- [▶ Status en bediening projector](#)
- [▶ E-mailwaarschuwing](#)
- [▶ Wachtwoordinstelling](#)

Status en bediening projector

Toestand van projector

Toestand van projector

Energie besparen

Lampuren

Foutstatus

Beeldbesturing

Gebruiksmodus Vol vermogen eco-stand

Projectiemodus

Bron selecteren

Videostand

Leeg scherm Aan Uit

Beeldverhouding 1:1 16:9 4:3

Helderheid (0-100)

Contrast (0-100)

Audiobesturing

Volume (0-30)

Met Status en bediening projector beheert u de projectorstatus, beeldbesturing en geluidsbesturing.

E-mailwaarschuwing

The screenshot shows the Dell 5100MP Web Management interface. The top navigation bar is blue with the Dell logo and the text "5100MP Web Management". On the left, there is a sidebar menu with the following items: "Startpagina", "Netwerkinstellingen", "Status en bediening projector", "E-mailwaarschuwing" (highlighted), and "Wachtwoordinstelling". The main content area is titled "E-mailwaarschuwing" and contains the following sections:

- E-mailwaarschuwing**: Includes radio buttons for "Inschakelen" (disabled) and "Uitschakelen" (selected).
- TO**: Input field for the recipient's email address.
- CC**: Input field for the carbon copy recipient's email address.
- Van**: Input field for the sender's email address.
- Onderwerp**: Input field with the value "5100MP-D12020 Alerteren".
- SMTP-instelling**: Includes input fields for "Uitgaande SMTP-server", "Gebruikersnaam", and "Wachtwoord".
- Alert Condition**: Includes checkboxes for "Lampwaarschuwing", "Levensduur lamp laag", and "Temperatuurwaarschuwing".
- Buttons**: "Test van e-mailalarm" and "Verzenden".

Stel het e-mailadres, de eigenaar, het onderwerp en de **waarschuwingsconditie** in om automatisch waarschuwingen per e-mail naar de vooraf ingestelde beheerder te sturen.



Wachtwoordinstelling

The screenshot shows the Dell 5100MP Web Management interface. The top navigation bar is blue with the Dell logo and the text "5100MP Web Management". On the left, there is a vertical menu with five items: "Startpagina", "Netwerkinstellingen", "Status en bediening projector", "Emailwaarschuwing", and "Wachtwoordinstelling" (which is highlighted with a blue border). The main content area is titled "Wachtwoordinstelling" in blue. Below the title, there is a paragraph of text explaining the password function. Underneath, there is a section labeled "administrator" with two radio buttons: "Inscha." (unselected) and "Uitscha." (selected). To the right of these buttons is a blue "Verzenden" button. Below this, there are two rows of input fields. The first row is labeled "Wachtwoord" and has a text box with six asterisks. The second row is labeled "Nieuw wachtwoord" and has a text box with six asterisks. Below that, there is a row labeled "Bevestig wachtwoord" with a text box containing six asterisks and a yellow "Verzenden" button to its right.

Met Wachtwoordinstelling stelt u een beheerderswachtwoord in voor toegang tot **Webbeheer**. U moet een wachtwoord instellen voordat u de wachtwoordfunctie inschakelt. Als de wachtwoordfunctie is ingeschakeld, hebt u het beheerderswachtwoord nodig om toegang te krijgen tot **Webbeheer**.

Problemen met uw projector oplossen



Als u problemen ondervindt met uw projector, raadpleeg dan de volgende tips voor het oplossen van problemen. Neem contact op met Dell als het probleem zich blijft voordoen.

Probleem	Mogelijke oplossing
Er verschijnt geen beeld op het scherm	<ul style="list-style-type: none">• Controleer of de lenskap is verwijderd en of de projector is ingeschakeld.• Controleer of de externe grafische poort is ingeschakeld. Als u een draagbare computer van Dell gebruikt, druk dan op  . Raadpleeg voor andere computers de bijbehorende documentatie.• Controleer of alle kabels stevig zijn aangesloten. Zie "Uw projector aansluiten" op pagina 8."• Controleer of de pinnen van de aansluitingen niet zijn verbogen of gebroken.• Controleer of de lamp veilig en correct is geïnstalleerd (zie "De lamp vervangen" op pagina 46").• Voer de zelfdiagnostetest uit. Zie "Zelfdiagnose voor video" op pagina 46. Controleer of de kleuren van het testpatroon correct zijn.

Probleem (vervolg)

Gedeeltelijk, rollend of onjuist weergegeven beeld



Mogelijke oplossing (vervolg)

- Druk op de knop **Opnieuw synchroniseren** op de afstandsbediening of op het bedieningspaneel.
- Als u een draagbare computer van Dell gebruikt, stel dan de resolutie van de computer in op XGA (1024 x 768):
 - a Klik met de rechtermuisknop op een ongebruikt gedeelte van het bureaublad van Windows, klik op **Eigenschappen** en selecteer vervolgens het tabblad **Instellingen**.
 - b Controleer of de instelling voor de externe beeldscherm-poort is ingesteld op 1024 x 768 pixels.
 - c Druk op  .

Als u problemen ondervindt met het aanpassen van de resolutie of als uw beeldscherm vastloopt, start dan alle apparatuur en de projector opnieuw op.

Als u geen draagbare computer van Dell gebruikt, raadpleeg dan de documentatie van uw computer.

Het scherm geeft uw presentatie niet weer.

Als u een draagbare computer gebruikt, druk dan op  .

Beeld is instabiel of flakkert

Pas het opsporen aan op het OSD-tabblad **Computerbron**.

Het beeld vertoont een verticale flakkerende balk.

Pas de frequentie aan op het OSD-tabblad **Computerbron**.

De beeldkleur is niet correct.

- Als het uitvoersignaal van uw grafische kaart is gesynchroniseerd op groen en u VGA op een signaal van 60 Hz wilt weergegeven, gaat u naar het OSD, selecteert u **Beheer**, **Signaaltype** en vervolgens **RGB**.
- Voer de zelfdiagnosetest (zie **Zelfdiagnose voor video**) uit voor een voorbereidende diagnose van het beeldkleurprobleem. Controleer of de kleuren van het testpatroon correct zijn.

Beeld is niet scherpgesteld

- 1 Stel de scherpstelling op de projectorlens bij.
- 2 Controleer of het projectiescherm zich op de vereiste afstand van de projector bevindt. (1,5 tot 12 m).

Probleem (vervolg)	Mogelijke oplossing (vervolg)
Het beeld wordt uitgerekt wanneer 16:9 DVD wordt weergegeven.	<p>De projector detecteert automatisch 16:9 DVD en past de hoogte-breedteverhouding aan aan het volledige scherm met een standaardinstelling van 4:3 (letterbox).</p> <p>Als het beeld nog steeds uitgerekt is, pas dan de hoogte-breedteverhouding als volgt aan:</p> <ul style="list-style-type: none"> • Als u een 16:9 DVD afspeelt, selecteer dan het type hoogte-breedteverhouding 4:3 op uw DVD-speler (indien mogelijk). • Als u het type hoogte-breedteverhouding 4:3 niet kunt selecteren op uw DVD-speler, selecteer dan de hoogte-breedteverhouding 4:3 in het menu Beeldinstellingen in het OSD.
Het beeld is omgedraaid	Selecteer Beheer in het OSD en pas de projectiemodus aan.
Lamp is opgebrand of maakt een knallend geluid	Als de lamp het einde van zijn levensduur bereikt, kan deze opbranden of een luid knallend geluid maken. Als dat gebeurt, wordt de projector niet opnieuw ingeschakeld en wordt het bericht Lamp defective (lamp defect) weergegeven op het LCD-scherm tot de lamp is vervangen. Zie "De lamp vervangen" op pagina 46 om de lamp te vervangen.
Het lampje van LAMP is effen oranje.	Als het lampje van LAMP oranje is, dient u de lamp te vervangen.
Koppeling mislukt	Als het lampje van LAMP oranje knippert, wijst dit erop dat het lampdeksel niet correct is gesloten. Sluit het lampdeksel op de correcte manier. Neem contact op met Dell als het probleem zich blijft voordoen.
Het lampje van TEMP is effen oranje.	De projector is oververhit. Het scherm wordt automatisch uitgeschakeld. Schakel het scherm opnieuw in nadat de projector is afgekoeld. Neem contact op met Dell als het probleem zich blijft voordoen.
Het lampje van TEMP knippert oranje.	Een ventilator van de projector is defect en de projector wordt automatisch uitgeschakeld. Neem contact op met Dell als het probleem zich blijft voordoen.
De afstandsbediening werkt niet vlot of werkt slechts binnen een zeer beperkt bereik	Het batterijvermogen kan laag zijn. Controleer of de laserstraal die door de afstandsbediening wordt verzonden, te zwak is. Als dat zo is, plaats dan 2 nieuwe AA-batterijen.

Zelfdiagnose voor video

De Dell 5100MP-projector biedt een zelfdiagnosetest van de videoweergave van de projector (voor Video, S-video, Component-i). Gebruik deze geavanceerde functie voor het voorbereiden van zelfdiagnoses op uw projector wanneer u weergaveproblemen voor de video ondervindt.

- 1 Nadat u de projector hebt ingeschakeld, drukt u tegelijk op de knoppen '+' en '-' op het bedieningspaneel en houdt u deze 3 seconden ingedrukt. Laat de knoppen los wanneer het scherm leeg is.
- 2 Druk opnieuw op de knoppen '+' en '-' om de diagnosemodus te verlaten.
- 3 Terwijl u in de modus Zelfdiagnose bent, voert het scherm een test met een cyclus van zeven kleuren uit, en wel als volgt:
Red (Rood)--> Green (Groen)--> Blue (Blauw)--> White (Wit)--> Watchet Blue (Marineblauw)--> Dark Green (Donkergroen)--> Yellow (Geel). Controleer of de kleuren van het testpatroon correct zijn. Neem contact op met Dell als de kleuren niet correct worden weergegeven.

De lamp vervangen

Vervang de lamp als het bericht 'Lamp is approaching the end of its useful life in full power operation. Replacement suggested! www.dell.com/lamps' (De lamp nadert het einde van zijn actieve levensduur op volledig vermogen. Vervanging aanbevolen!) op het scherm verschijnt. Als het probleem zich blijft voordoen nadat u de lamp hebt vervangen, dient u contact op te nemen met Dell.



WAARSCHUWING: De lamp wordt zeer heet tijdens het gebruik. Probeer nooit de lamp te vervangen voordat de projector minstens 30 minuten is afgekoeld.



WAARSCHUWING: Raak nooit de gloeipeer of het glas van de lamp aan. De gloeipeer kan ontploffen door een verkeerde omgang met de lamp, dus ook door het aanraken van de peer of het glas van de lamp.

- 1 Schakel de projector uit en koppel de voedingskabel los.
- 2 Laat de projector gedurende minstens 30 minuten afkoelen.
- 3 Maak de 2 schroeven die het lampdeksel vasthouden los en verwijder het deksel.
- 4 Maak de 2 schroeven die de lamp vasthouden los.

- 5 Trek de lamp omhoog met de metalen hendel.
- 6 Voer stap 1 tot 5 in omgekeerde volgorde uit om de nieuwe lamp te installeren.
- 7 Selecteer het pictogram **Lamp opn.inst.** aan de linkerzijde van het tabblad OSD-beheer om de gebruiksduur van de lamp opnieuw in te stellen.



OPMERKING: Dell kan eisen dat de lampen die onder garantie worden vervangen, teruggestuurd worden naar Dell. Neem anders contact op met uw lokaal afvalverwerkingsbedrijf voor het adres van de dichtstbijzijnde verzamelplaats voor batterijen.

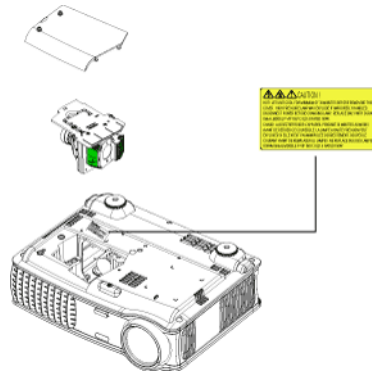

WAARSCHUWING: Verwijderen van de lamp (alleen voor de Verenigde Staten)



De lampen in dit product bevatten kwik en moeten worden gerecycleerd of verwijderd volgens de lokale, regionale of nationale wetten. GA NAAR WWW.DELL.COM/HG VOOR MEER INFORMATIE OF NEEM CONTACT OP MET DE ELECTRONIC INDUSTRIES ALLIANCE OP WWW.EIAE.ORG. RAADPLEEG DE SITE WWW.LAMPRECYCLE.ORG VOOR SPECIFIEKE INFORMATIE OVER HET VERWIJDEREN VAN LAMPEN.

Specificaties

Lampklep	0,95-inch SXGA+ DLP™ LVDS-technologie (Low-Voltage Differential Signaling) met één chip
Helderheid	3300 ANSI-lumen (max.)
Contrastverhouding	2500:1 standaard (volledig aan/volledig uit)
Gelijkvormigheid	80% standaard (Japan standaard - JBMA)
Aantal pixels	1400 x 1050 (SXGA+)
Weergeefbare kleuren	16,7M kleuren
Snelheid kleurenwiel	100~127,5 Hz (2X)
Projectielens	F/2,6~2,87, f=39,1~46,92 mm met handmatige zoomlens 1,2x
Grootte projectiescherm	30,8-295,3 inch (diagonaal)
Projectiebereik	1,5 m~12 m
Videocompatibiliteit	Compatibel met NTSC, NTSC 4.43, PAL, PAL-M, PAL-N, SECAM en HDTV (1080i/p, 720p, 576i/p, 480i/p) Ondersteuning voor composietvideo, component video en S-video
H. frequentie	15 kHz - 100 kHz (analoog) 30 kHz - 64 kHz (digitaal)
V. frequentie	43 Hz - 120 Hz (analoog) 43 Hz - 85 Hz (digitaal)
Voeding	Universeel 90-240 V AC 50-60 Hz met PFC-ingang
Energieverbruik	400 watt standaard, 335 watt in energiebesparingsmodus

Audio	2 luidsprekers, 2-watt RMS
Geluidsniveau	37dB(A) modus volledig vermogen, 31dB(A) energiebesparingsmodus
Gewicht	3,73 kg
Afmetingen (B x H x D)	Extern 329,8 x 261,4 x 115,2 ± 1 mm (13 x 10,3 x 4,5 ± 0,04 inch)
Omgeving	Bedrijfstemperatuur: 5°C - 35°C Vochtigheid: maximum 80% Opslagtemperatuur: -20°C tot 60°C (-4°F to 140°F) Vochtigheid: maximum 80%
Voorschriften	FCC, CE, VCCI, UL, cUL, TÜV- GS, ICES-003, C-Tick, GOST, PCBC, CCC, PSB, EZU, NOM, S-TÜV/Argentinië
Netwerkprotocol	10/100 Base-T TCP/IP ICMP ARP SNMP V1.0 SMTP DHCP HTTP
I/O-aansluitingen	Voeding: Socket wisselstroomingang Computeringang: één MI-DA voor analoog/digitaal/component, HDTV- invoersignalen, één 15-pins D-sub voor analoge invoer/component, HDTV- invoersignalen, één BNC R/G/B/H/V voor analoge RGB-invoersignalen. Computeruitgang: één 15-pins D-sub Video-ingang: 3 RCA-aansluitingen voor component video/HDTV-invoer, één mini- DIN 4-pins S-video-invoer, één RCA- aansluiting voor composiet video-invoer

Lamp

Audio-ingang één telefoonstekker
(diameter 3,5 mm)

Gelijkstroomaansluiting 12 volt bij
200mA uitvoer, relaisbeheer voor
besturing automatisch projectiescherm

Eén RJ45-aansluiting voor een netwerk

Eén HDMI-ingang

Eén mini-DIN RS232 voor bekabelde
afstandsbediening van projector vanaf pc

300-watt 1700-urenlamp, door gebruiker
vervangbaar (tot 2200 uur in
energiebesparingsmodus)



OPMERKING: De feitelijke gebruiksduur van een projectielamp kan verschillen, afhankelijk van de werkomstandigheden en de manier van gebruik. Als een projector onder moeilijke omstandigheden wordt gebruikt, zoals een heel stoffige omgeving, bij hoge temperaturen en door plotseling uitschakelen, kan dit de levensduur van de lamp verkorten of zelfs een defecte lamp opleveren. De opgegeven levensduur van de lampen voor Dell-projectoren is afgeleid van de gebruikelijke tijd onder normale omstandigheden, voor gemiddeld ruim 50% van de gebruikers, waarin het helderheidsniveau terugloopt tot ongeveer 50%. Dit betekent niet dat de lamp dan geen licht meer geeft.

Toewijzing RS232-pin

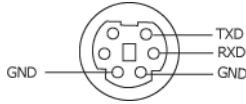

RS232-protocol

- Communicatie-instellingen

Aansluitingsinstellingen	Waarde
Baudsnelheid:	19200
Gegevensbits:	8
Pariteit	Geen
Stopbits	1

- **Oprichttypes**
Voor het openen van het OSD-menu en het afstellen van de instellingen.
- Syntax van bedieningsopdrachten (van PC naar projector)
[H][AC][SoP][CRC][ID][SoM][COMMAND]
- Bijv.: Stroom AAN-opdracht (stuurt eerst lage byte)
0xBE, 0xEF, 0x10, 0x05, 0x00, 0xC6, 0xFF, 0x11, 0x11, 0x01, 0x00, 0x01
- **Lijst met besturingsopdrachten**
Ga naar support.dell.com om de nieuwste RS232-code te bekijken.

Combinatiebronnen voor PIP

Bron	M1 RGB	M1 component	VGA computer	VGA component	BNC RGB	BNC component	RCA component	HDMI
S-Video	PIP	PIP	PIP	PIP	PIP	PIP	PIP	PIP
Composiet	PIP	PIP	PIP	PIP	PIP	PIP	PIP	PIP
M1 digitaal	X	X	PIP	PIP	PIP	PIP	PIP	PIP



OPMERKING: Als een combinatie van twee bronnen de bandbreedte van de scaler overschrijdt, laat de projector een zwart beeld zien.

Compatibiliteitsmodi

Modus	Resolutie	(ANALOG)		(DIGITAAL)	
		V. frequentie (Hz)	H. frequentie (KHz)	V. frequentie (Hz)	H. frequentie (KHz)
VGA	640X350	70	31.5	70	31.5
VGA	640X350	85	37.9	85	37.9
VGA	640X400	85	37.9	85	37.9
VGA	640X480	60	31.5	60	31.5
VGA	640X480	72	37.9	72	37.9
VGA	640X480	75	37.5	75	37.5
VGA	640X480	85	43.3	85	43.3
VGA	720X400	70	31.5	70	31.5
VGA	720X400	85	37.9	85	37.9
SVGA	800X600	56	35.2	56	35.2
SVGA	800X600	60	37.9	60	37.9
SVGA	800X600	72	48.1	72	48.1
SVGA	800X600	75	46.9	75	46.9
SVGA	800X600	85	53.7	85	53.7
XGA	1024X768	43.4	35.5	-	-
XGA	1024X768	60	48.4	60	48.4
XGA	1024X768	70	56.5	70	56.5
XGA	1024X768	75	60	75	60
XGA	1024X768	85	68.7	-	-
SXGA	1280X1024	60	63.98	60	63.98
SXGA	1280X1024	75	79.98	-	-
SXGA	1280x1024	85	91.1	-	-
*SXGA+	1400x1050	60	63.98	-	-
*UXGA	1600x1200	60	75	-	-
MAC LC13*	640X480	66.66	34.98	-	-
MAC II 13*	640X480	66.68	35	-	-
MAC 16*	832X624	74.55	49.725	-	-
MAC 19*	1024X768	75	60.24	-	-
*MAC	1152X870	75.06	68.68	-	-
MAC G4	640X480	60	31.35	-	-

MAC G4	640X480	120	68.03	-	-
MAC G4	640X480	120	97.09	-	-
IMAC DV	640X480	117	60	-	-
IMAC DV	800X600	95	60	-	-
IMAC DV	1024X768	75	60	-	-
IMAC DV	1152X870	75	68.49	-	-
IMAC DV	1280X960	75	75	-	-
IMAC DV	1280X1024	85	91.1	-	-
*Gecomprimeerd computerbeeld					



OPMERKING: UXGA wordt niet ondersteund in de DVI (M1-naar-DVI).

Contact opnemen met Dell

Klanten in de Verenigde Staten, kunnen het nummer 800-WWW-DELL (800-999-3355) bellen.



OPMERKING: Als u geen actieve internetverbinding hebt, kunt u de contactgegevens vinden op uw aankoopfactuur, de leveringsnota, de rekening of in de productcatalogus van Dell.

Dell biedt meerdere opties voor online en telefonische ondersteuning en service. De beschikbaarheid verschilt afhankelijk van het land en het product en sommige services zijn mogelijk niet beschikbaar in uw regio. Om contact op te nemen met Dell met betrekking tot de verkoop, technische ondersteuning of klantendienst:

- 1 Bezoek support.dell.com.
- 2 Controleer uw land of regio in het vervolgkeuzemenu **Choose A Country/Region (Een land/regio kiezen)** onderaan op de pagina.
- 3 Klik links op de pagina op **Contact Us (Contact opnemen met ons)**.
- 4 Selecteer de koppeling van de geschikte service of ondersteuning voor uw behoeften.
- 5 Selecteer de voor u geschikte methode om contact op te nemen met Dell.

Bijlage: Woordenlijst

ANSI Lumens— Een standaard voor het meten van lichtuitvoer, die wordt gebruikt voor het vergelijken van projectors.

Aspect Ratio—De populairste hoogte-breedteverhouding is 4:3 (4 bij 3). De eerste televisie- en computervideoformaten hebben een hoogte-breedteverhouding van 4:3. Dit betekent dat de breedte van het beeld $\frac{4}{3}$ is van de hoogte.

Backlit (achtergrondverlichting)—Verwijst naar een afstandsbediening of het bedieningspaneel van een projector dat knoppen en bedieningselementen bevat die verlicht zijn.

Bandbreedte— Het aantal cycli per seconde (Hertz) dat het verschil uitdrukt tussen de lage en hoge beperkingsfrequenties van een frequentieband. Het is ook de breedte van een frequentieband.

Helderheid— De hoeveelheid licht die van een beeld, een projectiebeeld of een projectieapparaat wordt uitgezonden. De helderheid van de projector wordt gemeten in ANSI-lumen.

Kleurtemperatuur— Een methode om de "witheid" van een lichtbron te meten. Metalen halogenide lampen hebben een bijzonder hoge temperatuur in vergelijking met TL-lampen of gloeilampen.

Component video— Een methode om kwaliteitsvideo te leveren in een formaat die alle componenten van het oorspronkelijke beeld bevatten. Deze componenten worden luma en chroma genoemd en worden gedefinieerd als Y'Pb'Pr' voor analoge componenten en Y'Cb'Cr voor digitale componenten. Component video is beschikbaar op DVD-spelers en projectors.

Composiet Video — De combinatie van de beeldsignalen, inclusief verticale en horizontale onderdrukings- en synchronisatiesignalen.

Compressie— Een functie die de resolutielijnen uit het beeld verwijdert om het te doen passen in het weergavegebied.

Gecomprimeerde SVGA— Om een beeld met een resolutie van 800x600 naar een VGA-projector te projecteren, moet het oorspronkelijke 800x600-siginaal omlaag worden gecomprimeerd. Alle gegevens worden met slechts twee derden van de pixels weergegeven (307.000 vs. 480.000). Het resulterende beeld heeft een SVGA-paginaformaat maar levert in aan beeldkwaliteit. Als u een SVGA-computer gebruikt, zult u betere resultaten behalen wanneer u de VGA aansluit op een VGA-projector.

Gecomprimeerde SXGA— Is te vinden op XGA-projectors en biedt deze projectors de mogelijkheid een resolutie te ondersteunen van 1280x1024 SXGA.

Gecomprimeerde XGA— Is te vinden op SVGA-projectors en biedt deze projectors de mogelijkheid een resolutie te ondersteunen van 1280x1024 XGA.

Contrastverhouding— Het bereik van lichte en donkere waarden in een beeld, of de verhouding tussen hun maximum- en minimumwaarden. Om deze verhouding te meten worden door de projectiesector twee methoden gebruikt:

- 1 *Volledig aan/uit* - meet de verhouding van de lichtuitvoer van een volledig wit beeld (volledig aan) en de lichtuitvoer van een volledig zwart beeld (volledig uit).
- 2 *ANSI* - meet een patroon van 16 afwisselende zwarte en witte rechthoeken. De gemiddelde lichtuitvoer van de witte rechthoeken wordt gedeeld door de gemiddelde lichtuitvoer van de zwarte rechthoeken om de ANSI-contrastverhouding te bepalen.

Volledig aan/uit contrast is altijd groter dan het ANSI-contrast voor dezelfde projector.

dB— decibel—Een eenheid die wordt gebruikt om het relatieve verschil, doorgaans tussen twee akoestische of elektrische signalen, uit te drukken in vermogen of intensiteit. Dit is gelijk aan het tienvoud van het gemeenschappelijke logaritme van de verhouding tussen de twee niveaus.

Diagonaal scherm— Een methode om de grootte van een scherm of een geprojecteerd beeld te meten. Dit wordt gemeten van de ene hoek naar de tegenoverliggende hoek. Een scherm met een hoogte van 9ft. en een breedte van 12ft. heeft een diagonaal van 15ft. In dit document gaan we uit van de veronderstelling dat de diagonale afmetingen gelden voor de traditionele 4:3-verhouding van een computerbeeld zoals in het bovenstaande voorbeeld.

DLP— Digital Light Processing (Digitale lichtverwerking) —Dit is een reflectieve beeldtechnologie die door Texas Instruments is ontwikkeld en gebruik maakt van kleine gemanipuleerde spiegels. Het licht dat door een kleurfilter passeert, wordt naar de DLP-spiegels gestuurd die de RGB-kleuren schikken in een beeld dat op het beeld wordt geprojecteerd, ook bekend als DMD.

DMD— digitaal Micro-Mirror Device (digitaal micro-spiegelapparaat)— Elke DMD bestaat uit duizenden kantelende, microscopische spiegels in een aluminiumlegering die op een verborgen draagvlak zijn gemonteerd.

DVI— Digital Visual Interface (Digitale visuele interface)— Definieert de digitale interface tussen digitale apparaten zoals projectors en pc's. Voor apparaten die DVI ondersteunen, kan een verbinding digitaal naar digitaal worden gemaakt die de conversie naar analoog uitschakelt en hierdoor een smetteloos beeld geeft.

Brandpuntsafstand— De afstand van het oppervlak van een lens naar zijn brandpunt.

Frequentie— Dit is de snelheid van het herhalen van elektrische signalen in cycli per seconde. Wordt gemeten in Hz.

Hz — Frequentie van een afwisselend signaal. Zie Frequentie.

Trapeziumcorrectie — Een hulpmiddel dat de vervorming van een geprojecteerd beeld (doorgaans een effect met een brede bovenzijde en een smalle onderzijde) corrigeert. Dit is meestal te wijten aan een verkeerde hoek tussen de projector en het scherm.

Laseraanwijzer— Een kleine pen of een aanwijzer met de grootte van een sigaar, die een kleine door batterijen aangedreven laser bevat. Deze laser kan een kleine, rode (standaard) lichtstraal met een hoge intensiteit projecteren zodat het onmiddellijk zichtbaar is op het scherm.

Maximale afstand— De afstand van een scherm tot de projector kan de afstand

zijn die nodig is om een beeld te projecteren dat bruikbaar (helder genoeg) is in een volledig verduisterde kamer.

Maximale beeldgrootte — Het grootste beeld dat een projector kan projecteren in een verduisterde kamer. Dit is doorgaans beperkt door het focusbereik van de optische onderdelen.

Metalen halogenide lamp— Het type lamp dat bij veel gemiddelde en in alle draagbare projectors van hoge kwaliteit wordt gebruikt. Deze lampen hebben doorgaans een "halve levensduur" van 1000-2000 uren. Dit betekent dat ze langzaam hun intensiteit (helderheid) verliezen tijdens het gebruik, en dat ze slechts nog half zo helder zijn op het punt van de "halve levensduur". Deze lampen stralen een licht uit met een zeer hoge temperatuur, die te vergelijken is met de kwikzilveren gaslampen die in straatlantaarns worden gebruikt. Hun witte tinten zijn "extreem" wit (met een lichte blauwachtige tint), zodat de witte tinten van de halogeenlampen er in vergelijking geel uitzien.

Minimale afstand— De dichtst mogelijke positie waarop een projector een beeld kan scherpstellen op het scherm.

NTSC— De weergavestandaard in de Verenigde Staten voor video's en tv-uitzendingen.

PAL— De Europese en internationale weergavestandaard voor video's en tv-uitzendingen. Hogere resolutie dan NTSC.

Elektrische zoom— Een zoomlens waarvan het in- en uitzoomen door een motor wordt gecontroleerd en doorgaans wordt aangepast via het bedieningspaneel of de afstandsbediening van de projector.

Beeld omkeren— Functie waarmee u het beeld horizontaal kunt spiegelen. Wanneer tekst, afbeeldingen, enz. worden gebruikt bij een normale voorwaartse projectie, worden ze achterwaarts weergegeven. Beeld omkeren wordt gebruikt voor projectie achteraan.

RGB— rood, groen, blauw— Wordt doorgaans gebruikt om een beeldscherm te beschrijven dat afzonderlijke signalen vereist voor elk van de drie kleuren.

S-Video—Een standaard voor videotransmissie die een 4 pin mini-DIN-aansluiting gebruikt om video-informatie te verzenden via twee signaalkabels met de naam luminantie (helderheid, Y) en chrominantie (kleur, C). S-Video wordt ook Y/C genoemd.

SECAM— Een Franse en internationale weergavestandaard voor video's en tv-uitzendingen. Hogere resolutie dan NTSC.

SVGA— Super Video Graphics Array— 800 x 600 pixels.

SXGA— Super Ultra Graphics Array,—1280 x 1024 pixels.

UXGA— Ultra Extended Graphics Array—1600 x 1200 pixels.

VGA— Video Graphics Array—640 x 480 pixels.

XGA— Extra Video Graphics Array— 1024 x 768 pixels.

Zoomlens— Lens met een variabele brandpuntsafstand waarmee operator zijn beeld kan in- of uitzoomen om het kleiner of groter te maken.

Verhouding zoomlens— Is de verhouding tussen het kleinste en grootste beeld dat een lens kan projecteren vanaf een vaste afstand. Een zoomlensverhouding van 1.4:1 betekent bijvoorbeeld dat een beeld van 10 ft. zonder zoom een beeld van 14 ft. zou zijn bij volledige zoom. y

Index

A

- Aansluitingspoorten
 - 12 Volt gelijkstroomrelais 8
 - Aansluiting component video-ingang 8
 - Aansluiting MI-ingangssignaal 8
 - Aansluiting S-video-ingang 8
 - Aansluiting VGA-ingang 8
 - Aansluiting video-ingang 8
 - Aansluiting voedingskabel 8
 - Aansluiting voor de audio-ingang 8
 - Aansluiting voor de audio-uitgang 8
- BNC-aansluiting 8
- HDMI-aansluiting 8
- IR-ontvanger 8
- Kensington-vergrendelingsopening 8
- RJ45-netwerkaansluiting 8
- RS232-aansluiting 8
- Afstandsbediening 23

B

- Bedieningspaneel 21

C

- Contact opnemen met Dell 54

D

- De lamp vervangen 46
- De projector aansluiten
 - Aansluiten op de PC 15
 - Aansluiten op een DVD-speler 11
 - Aansluiting op een commerciële RS232-besturingsbox: 16
 - Automatisch scherm: 14
 - BNC naar VGA-kabel 13
 - Commerciële RS232-besturingsbox 16
 - Composiet videokabel 13
 - D-sub naar D-sub-kabel 10
 - D-sub naar YPbPr-kabel 11
 - Een computer aansluiten met een D-sub naar D-sub-kabel 10
 - Een computer aansluiten met een MI naar D-sub/USB-kabel. 9
 - Een DVD-speler aansluiten met een D-sub naar YpbPr-kabel 11
 - Een DVD-speler aansluiten met een MI naar HDTV-kabel 11
 - Installatie voor het besturen van het automatische scherm 14
 - MI naar HDTV-kabel 11
 - MIA naar D-sub/USB-kabel 9
 - Op de computer 9

RCA naar RCA component-kabel 12

RS232-kabel 15, 16

Voedingskabel 9, 10, 11, 12, 13, 14, 15, 16

Voedingskabel 12V gelijkstroom 14

De projector in-/uitschakelen

De projector inschakelen 17

De projector uitschakelen 17

De zoom en de focus van de projector aanpassen 19

Scherpstelring 19

Zoomring 19

Dell

Contact opnemen 54

H

Het geprojecteerde beeld aanpassen 18

de projector verlagen

Afstelbare voet 18

Regelknop voor voet 18

Regelwiel voor kantelhoek 18

De projectorhoogte regelen 18

De projectorhoogte verlagen 18

Hoofdeenheid 7

Bedieningspaneel 7

Lens 7

Lenskap 7

Ontvanger voor de afstandsbediening 7

Regelknop voor voet 7

Scherpstelring 7

Zoomring 7

O

Ondersteuning

Contact opnemen met Dell 54

OSD (On-Screen Display, weergave op het scherm)

Beeldinstellingen 26

Menu Audio 28

Menu Beheer 29

Menu Computerbron 33

Menu Netwerkinstellingen 32

Menu PIP-instellingen 31

Menu Standaardwaarden 33

Menu Taal 31

Menu Videobron 34

P

Probleemoplossing 43

Contact opnemen met Dell 43

Zelfdiagnose 46

S

Specificaties

Aantal pixels 48

Afmetingen 49

Audio 49

Combinatiebronnen voor PIP 51

Compatibiliteitsmodi 52

Contrastverhouding 48

Energieverbruik 49
Gelijkvormigheid 48
Geluidsniveau 49
Gewicht 49
Grootte projectiescherm 48
H. frequentie 48
Helderheid 48
I/O-aansluitingen 49
Lamp 48
Lampklep 48
Netwerkprotocol 49
Omgeving 49
Projectiebereik 48
Projectielens 48
RS232-protocol 51
Snelheid kleurenwiel 48
V. frequentie 48
Videocompatibiliteit 48
Voeding 48
Voorschriften 49
Weergeefbare kleuren 48

T

Telefoonnummers 54